

KVC-22



Authorized Representative in Europe:
Kenwood Electronics Europe B.V.
 Amsterdamseweg 37, 1422 AC Uithoorn, The Netherlands
Manufacturer:
JVC KENWOOD Corporation
 1-16-2 Hakusan, Midori-ku, Yokohama-shi, Kanagawa,
 226-8525 Japan

KENWOOD

JVC KENWOOD Corporation

© B62-2366-00 (W) < 1/2 >

DC VEHICULAR CHARGER ADAPTER INSTRUCTION MANUAL

Thank you for purchasing this KVC-22 DC vehicle charger adapter. Please read the warnings listed below, to ensure safe use of this product.

WARNING

- This product is designed only for vehicles using a 12V DC battery. Never use it with a 24V DC battery, such as is used in trucks and buses. Doing so may cause fire, electric shock and/or other problems.
- If your vehicle is equipped with an airbag(s), never install or wire the product over the airbag cover or in a location that will interfere with the safe operation of the airbag. Doing so may disrupt the normal operation of the airbag and place the vehicle occupants in danger.
- Do not install or wire the product in a location that may obscure the safe handling of the vehicle, nor harm or disrupt other passengers. Doing so may lead to an injury and/or accident.
- Do not install the product in an unstable location, such as a tilted and/or curved surface. Doing so may lead to an injury and/or accident.
- When handling the elastic band, keep it away from your face to avoid injuries.

HANDLING THE CIGARETTE LIGHTER ADAPTER

- When the fuse blows, replace it with a commercially available 2A glass tube fuse. Never substitute a wire in place of the fuse. Doing so may cause fire, electric shock and/or other problems.
- Do not dismantle or remodel the adapter plug. Doing so may cause fire, electric shock and/or other problems.
- Insert the plug completely into the cigarette lighter socket so that it is secure. Failure to do so may cause fire.
- Do not handle the plug while your hands are wet. Doing so may cause fire, electric shock and/or other problems.
- When removing the adapter plug from the cigarette lighter socket, grasp and pull the plug, not the cord. Pulling on the cord may damage it, causing fire, electric shock and/or other problems.
- Do not bundle up the cord. Doing so may cause fire, electric shock and/or other problems.
- Do not place the cord near vehicle parts that exert heat. Doing so may cause fire, electric shock and/or other problems.

ATTENTION

- Use this product only if the cigarette lighter socket of your vehicle is in the normal range of 20.9 mm to 22 mm. This product cannot be used on some imported car models with sockets outside this range.
- Do not attempt to insert or remove a transceiver or battery while driving. Attempting to secure the transceiver or battery with the elastic band may cause an injury, leading to an accident.
- Charge only battery packs designed for the battery charger. Attempting to charge other batteries may cause fire and/or other problems.
- When the battery charger will not be used for an extended duration, remove the plug from the cigarette lighter socket.
- When cleaning or performing maintenance on the cigarette lighter adapter, disconnect the plug from the cigarette lighter socket. Failure to do so may cause fire, electric shock and/or other problems.
- Ensure that all accessories are used during installation (screws, dual lock tape, etc.) Failure to use some parts may cause problems.

CHARGING PRECAUTIONS

- Do not charge the battery pack while driving.
- While charging, secure the transceiver or battery pack with the attached elastic band.
- When charging the battery pack while it is attached to the transceiver, be sure to switch the transceiver power off.
- Using the transceiver while the battery pack is charging will disrupt the charging process.
- The life of the battery pack will shorten if the battery pack is repeatedly charged without allowing it to first fully discharge. To restore its original charge duration, completely charge the battery after it has been fully discharged.
- When the operating time of the battery pack becomes noticeably shorter, the battery pack life is over. Replace it with a new battery pack.
- The battery pack life lasts for approximately 300 charge/discharge cycles. However, if the battery pack is not charged properly or allowed to fully discharge, the life cycle will shorten.

ABOUT THIS PRODUCT

The KVC-22 is an in-vehicle mount designed for the KSC-35/ KSC-35S battery charger stand.

ACCESSORIES

Charger bracket	1
Mounting bracket	1
Screw set	1
(5x16mm self-tapping screws (4), spring washers (4), flat washers (4), M4x8 SEMS screws (2))	
Elastic band	1
Dual lock tape	1
Cigarette lighter adapter	1
Instruction manual	1

Information on Disposal of Old Electrical and Electronic Equipment (applicable for EU countries that have adopted separate waste collection systems)

- Products with the symbol (crossed-out wheeled bin) cannot be disposed as household waste.
- Old electrical and electronic equipment should be recycled at a facility capable of handling these items and their waste byproducts. Contact your local authority for details in locating a recycle facility nearest to you. Proper recycling and waste disposal will help conserve resources whilst preventing detrimental effects on our health and the environment.

INSTALLATION PROCEDURE

- Attach the mounting bracket to the desired location using the screw set.
- Attach the elastic band to the hooks of the charger bracket.
- Attach the dual lock tape to the charger bracket in the location marked, as shown in the illustration below.
 - Ensure that the dual lock tape is securely affixed to the charger bracket.

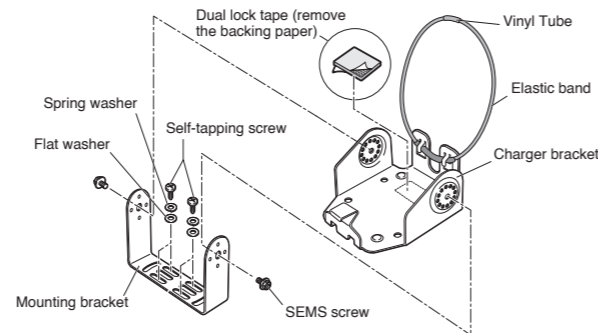

- Insert the charger stand into the charger bracket.
 - Press down on the rear of the charger, as indicated by the arrows in the illustration below, ensuring that it is securely fixed in place.
 - To remove the charger stand, push up on both sides of the rear of the charger.



- Attach the charger bracket, with the charger stand, to the mounting bracket using the supplied SEMS screws.

CHARGING PROCEDURE

- Connect the cable of the cigarette lighter adapter to the AC adapter jack on the rear of the charger stand.
- Insert the plug of the cigarette lighter adapter into the cigarette lighter socket of the vehicle.
- Insert the transceiver with a battery pack or a battery pack into the charger stand and secure it in place with the elastic band.
 - Be sure to switch the transceiver power off.
 - Confirm that the terminals of the battery pack are touching the charger contacts.



- Turn your ignition key to the accessories (ACC) position. The LED lights red and charging begins.
 - If your vehicle does not have an ACC position, start the vehicle engine.
 - Refer to the transceiver instruction manual for charging durations and other details.
- When charging is completed, the LED lights green. Remove the battery pack or transceiver from the charger.

REPLACING THE FUSE

- If the charger fails to operate, check the fuse of the cigarette lighter adapter. Turn and remove the tip of the adapter (A) as shown in the illustration below.
- When the fuse is blown, replace it with a fuse of the same rating (2A/250V).
 - Take care not to misplace part (B) when changing the fuse; carefully remove the tip (A) when replacing the fuse. Likewise, ensure that both parts are attached to the adapter properly, after replacing the fuse.

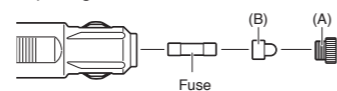

SPECIFICATIONS

- Cigarette Lighter Adapter
 - Input voltage ----- DC12 V
 - Output voltage ----- DC10.6 ~ 15.6 V
 - Useable temperature range ----- 0° C ~ +40 °C (+32 °F ~ +104 °F)
 - Cord length ----- Approx. 170 cm (5.58 ft)
- Mounting bracket
 - Dimensions (W x H x D projections included) ----- 100 x 70 x 30 mm (3.94 x 2.76 x 1.18 in)

Merci d'avoir acheter cet adaptateur de chargeur pour véhicule KVC-22 DC. Veuillez lire les avertissements énoncés ci-dessous pour garantir une utilisation sûre de ce produit.

AVERTISSEMENT

- Ce produit est conçu exclusivement pour les véhicules qui utilisent une batterie 12 Vcc. Ne l'utilisez jamais avec une batterie 24 Vcc, utilisée dans les camions et les bus. Cela pourrait entraîner un incendie, un choc électrique et/ou d'autres problèmes.
- Si votre véhicule est équipé d'un ou de plusieurs airbags, n'installez jamais ou ne câblez jamais le produit au-dessus de l'airbag ou dans un lieu où il présentera un risque pour une utilisation de l'airbag en toute sécurité. Dans le cas contraire, l'utilisation normale de l'airbag risque d'être perturbée et les occupants du véhicule risquent d'être mis en danger.
- N'installez pas ou ne câblez pas le produit dans un endroit qui peut masquer la manipulation sûre du véhicule, nuire ou déranger d'autres passagers. Sous peine de blessures et/ou d'accident.
- N'installez pas le produit dans un endroit instable, tel qu'une surface inclinée et/ou courbée. Sous peine de blessures et/ou d'accident.
- Lors de la manipulation de la bande élastique, tenez-la éloignée de votre visage pour éviter toute blessure.

MANIPULATION DE L'ADAPTATEUR D'ALLUME-CIGARE

- Lorsque le fusible saute, remplacez-le par un fusible à tube de verre 2A disponible dans le commerce. Ne remplacez jamais un fil à la place du fusible. Cela pourrait entraîner un incendie, un choc électrique et/ou d'autres problèmes.
- Ne démontez pas et ne transformez pas la fiche raccord. Cela pourrait entraîner un incendie, un choc électrique et/ou d'autres problèmes.
- Insérez complètement la fiche dans la prise de l'allume-cigare afin qu'elle soit stable. Un incendie pourrait survenir si tel n'est pas le cas.
- Ne manipulez pas la fiche si vos mains sont mouillées. Cela pourrait entraîner un incendie, un choc électrique et/ou d'autres problèmes.
- Lors du retrait de la fiche de l'adaptateur de la prise de l'allume-cigare, saisissez et tirez la fiche et pas le cordon. Tirer sur le cordon risque de l'endommager, entraînant un incendie, un choc électrique et/ou d'autres problèmes.
- N'empaquetez pas le cordon. Cela pourrait entraîner un incendie, un choc électrique et/ou d'autres problèmes.
- Ne placez pas le cordon à proximité de pièces du véhicule qui dégagent de la chaleur. Cela pourrait entraîner un incendie, un choc électrique et/ou d'autres problèmes.

ATTENTION

- Utilisez ce produit uniquement si la prise de l'allume-cigare de votre véhicule se situe dans la plage normale de 20,9 mm à 22 mm. Ce produit ne peut pas être utilisé sur certains modèles de véhicules importés avec des prises en dehors de cette plage.
- Ne tentez pas d'insérer ou d'enlever un émetteur-récepteur ou une batterie pendant que vous conduisez. Essayer de stabiliser l'émetteur-récepteur ou la batterie avec un élastique risque de mener à une blessure, entraînant un accident.
- Chargez uniquement des bloc-piles conçus pour le chargeur de batterie. Essayer de charger d'autres batteries peut entraîner un incendie et/ou d'autres problèmes.
- Lorsque le chargeur de batterie n'est pas utilisé pendant une période prolongée, enlevez la fiche de la prise de l'allume-cigare.
- Lors du nettoyage ou de la maintenance de l'adaptateur de l'allume-cigare, débranchez la fiche de la prise de l'allume-cigare. Si tel n'est pas le cas, cela pourrait entraîner un incendie, un choc électrique et/ou d'autres problèmes.
- Assurez-vous que tous les accessoires sont utilisés pendant l'installation (vis, bande double, etc.) Ne pas utiliser certaines pièces risque d'entraîner des problèmes.

PRÉCAUTIONS DE CHARGEMENT

- Ne chargez pas le bloc-piles pendant que vous conduisez.
- Pendant le chargement, immobilisez l'émetteur-récepteur ou le bloc-piles à l'aide de l'élastique joint.
- Lors du chargement du bloc-piles alors qu'il est fixé à l'émetteur-récepteur, veillez à mettre l'émetteur-récepteur hors tension.
- Utiliser l'émetteur-récepteur alors que le bloc-piles est en charge perturbera le processus de chargement.
- La durée de vie du bloc-piles est réduite si le bloc-piles est chargé à plusieurs reprises sans qu'il puisse se décharger complètement. Pour rétablir sa durée de chargement d'origine, chargez complètement la batterie une fois qu'elle a été complètement déchargée.
- Lorsque la durée de fonctionnement du bloc-piles se réduit sensiblement, la durée de vie du bloc-piles est dépassée. Remplacez-le par un neuf.
- La durée de vie du bloc-piles dure environ 300 cycles de chargement/déchargement. Néanmoins, si le bloc-piles n'est pas correctement chargé ou si vous ne le laissez pas se décharger complètement, la durée de vie sera raccourcie.

A PROPOS DE CE PRODUIT

Le KVC-22 est un support à l'intérieur du véhicule conçu pour le support de chargeur de batterie KSC-35/ KSC-35S.

ACCESSOIRES

Fixation de chargeur	1
Support de montage	1
Ensemble de vis	1
(vis taraudeuses 5x16mm (4), rondelles à ressort (4), rondelles ordinaires (4), vis M4x8 SEMS (2))	
Bande élastique	1
Bande dual lock	1
Adaptateur d'allume-cigare	1
Manuel d'instructions	1

Information sur l'élimination des anciens équipements électriques et électroniques (applicable dans les pays de l'Union Européenne qui ont adopté des systèmes de collecte sélective)

- Les produits sur lesquels le pictogramme (poubelle barrée) est apposé ne peuvent pas être éliminés comme ordures ménagères. Les anciens équipements électriques et électroniques doivent être recyclés sur des sites capables de traiter ces produits et leurs déchets. Contactez vos autorités locales pour connaître le site de recyclage le plus proche. Un recyclage adapté et l'élimination des déchets aideront à conserver les ressources et à nous préserver des leurs effets nocifs sur notre santé et sur l'environnement.

SUPPORT ET CHARGEUR VOITURE MODE D'EMPLOI

PROCÉDURE D'INSTALLATION

- Fixez le support de montage à l'emplacement souhaité à l'aide de l'ensemble de vis.
- Fixez la bande élastique aux crochets de fixation du chargeur.
- Fixez la bande dual lock au support du chargeur dans l'emplacement marqué, comme indiqué dans l'illustration ci-dessous.
 - Assurez-vous que la bande dual lock est posée solidement sur le support du chargeur.

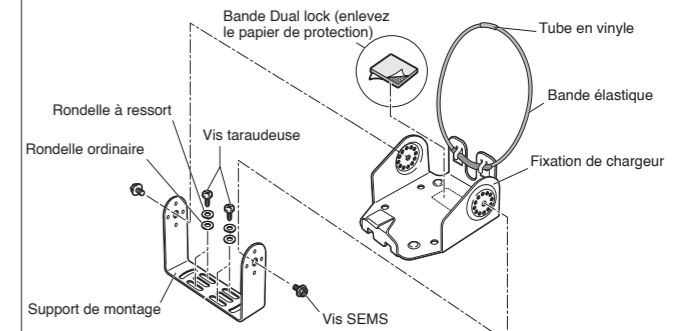

- Insérez le support de chargeur dans la fixation de chargeur.
 - Appuyez à l'arrière du chargeur, comme indiqué par les flèches dans l'illustration ci-dessous, en vous assurant qu'il est solidement placé.
 - Pour enlever le support du chargeur, poussez sur les deux côtés à l'arrière du chargeur.



- Attachez la fixation du chargeur, avec le support du chargeur, sur le support de montage à l'aide des vis SEMS fournies.

PROCÉDURE DE CHARGEMENT

- Connectez le câble de l'adaptateur de l'allume-cigare à la prise de l'adaptateur secteur à l'arrière du support du chargeur.
- Insérez la fiche de l'adaptateur de l'allume-cigare dans la prise de l'allume-cigare du véhicule.
- Insérez l'émetteur-récepteur avec un bloc-piles ou un bloc-piles dans le support du chargeur et fixez-le solidement à l'aide de la bande élastique.
 - Veillez à mettre l'émetteur-récepteur hors tension.
 - Vérifiez que les bornes du bloc-piles touchent les contacts du chargeur.



- Tournez votre clé de contact en position accessoires (ACC). La LED s'allume en rouge et le chargement commence.
 - Si votre véhicule n'a pas de position ACC, démarrez le moteur du véhicule.
 - Reportez-vous au mode d'emploi de l'émetteur-récepteur pour les durées de chargement et autres détails.
- Lorsque le chargement est terminé, la LED s'allume en vert. Enlevez le bloc-piles ou l'émetteur-récepteur du chargeur.

REMPACEMENT DU FUSIBLE

- Si le chargeur ne parvient pas à fonctionner, vérifiez le fusible de l'adaptateur de l'allume-cigare. Tournez et enlevez l'embout de l'adaptateur (A) comme indiqué dans l'illustration ci-dessous.
- Lorsque le fusible a sauté, remplacez-le par un fusible de même calibre (2A/250V).
 - Veillez à placer correctement la pièce (B) lors du changement du fusible; enlevez soigneusement l'embout (A) lors du remplacement du fusible. De même, assurez-vous que les deux parties sont fixées correctement à l'adaptateur, après le remplacement du fusible.

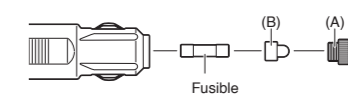

CARACTÉRISTIQUES

- Adaptateur d'allume-cigare
 - Tension d'entrée ----- 12 Vcc
 - Tension de sortie ----- 10,6 ~ 15,6 Vcc
 - Plage de température d'utilisation ----- 0°C ~ +40°C
 - Longueur de cordon ----- Environ 170 cm
- Support de montage
 - Dimensions (l x L x P projections incluses) ----- 100 x 70 x 30 mm

KVC-22

KENWOOD

JVC KENWOOD Corporation

ADAPTADOR CARGADOR VEHICULAR MANUAL DE INSTRUCCIONES

Gracias por comprar este adaptador de cargador de CC para vehículos KVC-22. Lea las advertencias siguientes para garantizar el uso seguro de este producto.

ADVERTENCIA

- Este producto ha sido diseñado únicamente para vehículos que utilizan batería de 12 V CC. No lo utilice con baterías de 24 V CC, como las que se emplean en camiones y autobuses. De no hacerlo, podría provocar un incendio, una descarga eléctrica o problemas de otro tipo.
- Si el vehículo dispone de airbag(s), no instale ni cablee el producto encima de la tapa del airbag o en un lugar que interfiera con el funcionamiento seguro del airbag. De hacerlo, podría alterar el funcionamiento normal del airbag poniendo en peligro a los ocupantes del vehículo.
- No instale ni cablee el producto en un lugar que impida el manejo seguro del vehículo o cause daños o molestias a otros pasajeros. De hacerlo, podría ocasionar lesiones y/o accidentes.
- No instale el producto en un lugar inestable, como una superficie inclinada o curva. De hacerlo, podría ocasionar lesiones y/o accidentes.
- Cuando manipule la goma elástica, no se la acerque a la cara para evitar heridas.

UTILIZACIÓN DEL ADAPTADOR PARA ENCENDEDOR

- Cuando se funda el fusible, cámbielo por otro fusible de tubo de vidrio de 2 A disponible en establecimientos comerciales. No lo cambie un hilo en lugar del fusible. De no hacerlo, podría provocar un incendio, una descarga eléctrica o problemas de otro tipo.
- No desmonte ni modifique la clavija del adaptador. De no hacerlo, podría provocar un incendio, una descarga eléctrica o problemas de otro tipo.
- Inserte la clavija en la toma del encendedor por completo hasta que quede asegurada. De no hacerlo, podría provocar un incendio.
- No manipule la clavija con las manos húmedas. De no hacerlo, podría provocar un incendio, una descarga eléctrica o problemas de otro tipo.
- Cuando extraiga la clavija del adaptador de la toma del encendedor, agárrela y tire de ella, no del cable. Si tira del cable, podría dañarlo y provocar un incendio, una descarga eléctrica u otros problemas.
- No enrolle el cable. De no hacerlo, podría provocar un incendio, una descarga eléctrica o problemas de otro tipo.
- No coloque el cable cerca de las piezas del vehículo que emitan calor. De no hacerlo, podría provocar un incendio, una descarga eléctrica o problemas de otro tipo.

ATENCIÓN

- Utilice este producto únicamente si la toma del encendedor del vehículo tiene un tamaño normal de entre 20,9 mm y 22 mm. Este producto no se puede utilizar en algunos modelos de coches de importación cuyas tomas no se ajustan a estas medidas.
- No intente insertar o retirar un transceptor o una batería mientras conduce. Sujetar el transceptor o la batería con una goma elástica puede provocar lesiones y dar lugar a un accidente.
- Cargue únicamente aquellas baterías que estén diseñadas para el cargador de batería. Si intenta cargar otras baterías podría, provocar un incendio u otros problemas.
- Cuando el cargador de batería no se va a utilizar durante mucho tiempo, desconecte la clavija de la toma del encendedor.
- Cuando limpie o realice el mantenimiento del adaptador del encendedor, desconecte la clavija de la toma del encendedor. De no hacerlo, podría provocar un incendio, una descarga eléctrica o problemas de otro tipo.
- Compruebe que durante la instalación se utilizan todos los accesorios (tornillos, cinta de bloqueo de dos caras, etc.). Si alguna pieza se queda sin utilizar, puede que surjan problemas.

PRECAUCIONES SOBRE LA CARGA

- No cargue la batería mientras conduce.
- Durante la carga, asegure el transceptor o la batería con la goma elástica provista.
- Cuando cargue la batería acoplada al transceptor, asegúrese de que éste está apagado.
- El uso del transceptor durante la carga de la batería alterará el proceso de carga.
- La vida útil de la batería se reducirá si se carga sucesivamente sin dejar que se descargue por completo. Para restablecer la duración de carga original, cargue la batería completamente después de que se haya descargado en su totalidad.
- Cuando el tiempo de funcionamiento se acorta sensiblemente, la vida útil de la batería ha llegado a su fin. Sustitúyala por una batería nueva.
- La vida útil de la batería dura unos 300 ciclos de carga/descarga. Sin embargo, si la batería no se carga correctamente o no se deja descargar por completo, su ciclo de vida se reducirá.

ACERCA DE ESTE PRODUCTO

El KVC-22 es un adaptador para vehículos diseñado para la base de carga de batería KSC-35/ KSC-35S.

ACCESORIOS

Soporte del cargador	1
Soporte de montaje	1
Juego de tornillos	1
(tornillos autorroscantes 5x16mm (4), arandelas de resorte (4), arandelas planas (4), tornillos SEMS M4x8 SEMS (2))	
Goma elástica	1
Cinta de bloqueo de dos caras	1
Adaptador para encendedor	1
Manual de instrucciones	1

Información acerca de la eliminación de equipos eléctricos y electrónicos al final de la vida útil (aplicable a los países de la Unión Europea que hayan adoptado sistemas independientes de recogida de residuos)

Los productos con el símbolo de un contenedor con ruedas tachado no podrán ser desechados como residuos domésticos. Los equipos eléctricos y electrónicos al final de la vida útil, deberán ser reciclados en instalaciones que puedan dar el tratamiento adecuado a estos productos y a sus subproductos residuales correspondientes. Póngase en contacto con su administración local para obtener información sobre el punto de recogida más cercano. Un tratamiento correcto del reciclaje y la eliminación de residuos ayuda a conservar los recursos y evita al mismo tiempo efectos perjudiciales en la salud y el medio ambiente.

PROCEDIMIENTO DE INSTALACIÓN

- Instale el soporte de montaje en el lugar deseado utilizando el juego de tornillos.
- Coloque la goma elástica en los ganchos del soporte del cargador.
- Coloque la cinta de bloqueo de dos caras en el lugar marcado del soporte del cargador, como se indica en la ilustración siguiente.
 - Asegúrese de que la cinta queda fijada de forma segura al soporte del cargador.

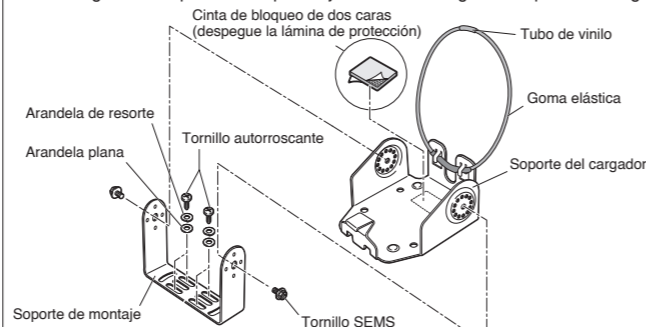

- Inserte la base de carga en el soporte del cargador.
 - Empuje la parte posterior del cargador hacia abajo, como indican las flechas de la ilustración siguiente, procurando que quede fijado firmemente en posición.
 - Para extraer la base de carga, empuje hacia arriba a ambos lados de la parte posterior del cargador.



- Acople el soporte del cargador, con la base de carga, al soporte de montaje utilizando los tornillos SEMS suministrados.

PROCEDIMIENTO DE CARGA

- Conecte el cable del adaptador para encendedor al jack del adaptador de CA situado en la parte posterior de la base de carga.
- Inserte la clavija del adaptador para encendedor en la toma del encendedor del vehículo.
- Inserte el transceptor con batería o una batería en la base de carga y asegúrelo en posición con la goma elástica.
 - Apague el transceptor.
 - Compruebe que los terminales de la batería tocan los contactos del cargador.

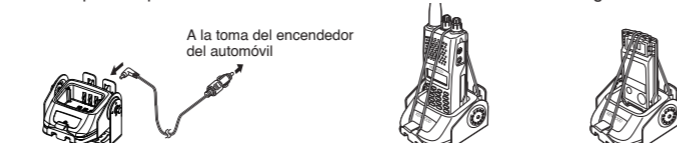

- Gire la llave de contacto hasta la posición de accesorios (ACC). El indicador LED se ilumina de color rojo y comienza la carga.
 - Si el vehículo no dispone de una posición ACC, ponga en marcha el motor.
 - Consulte el manual de instrucciones del transceptor para conocer los tiempos de carga y otros datos.
- Una vez completada la carga, el indicador LED se ilumina de color verde. Retire la batería o el transceptor del cargador.

CAMBIO DEL FUSIBLE

Si el cargador no funciona, compruebe el fusible del adaptador para encendedor. Gire y retire la punta del adaptador (A) como se indica en la ilustración siguiente.

- Si el fusible se ha fundido, cámbielo por otro de las mismas características (2 A/250 V).
- Al cambiar el fusible, procure no perder la pieza (B); retire la punta (A) para cambiar el fusible. Asimismo, asegúrese de que ambas piezas quedan acopladas correctamente al adaptador una vez cambiado el fusible.

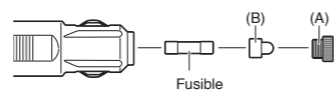

ESPECIFICACIONES

- Adaptador para encendedor
 - Tensión de entrada
 - Tensión de salida
 - Rango de temperatura útil
 - Longitud del cable
- Soporte de montaje
 - Dimensiones (An x Al x Fn incluido salientes)

ADATTATORE CARICABATTERIA VEICOLARE IN DC MANUALE DI ISTRUZIONI

Grazie per aver acquistato l'adattatore del caricatore per veicoli KVC-22 DC. Leggere le avvertenze elencate di seguito, per garantire l'uso sicuro del prodotto.

AVVERTENZA

- Questo prodotto è stato progettato solo per veicoli che utilizzano una batteria da 12 V CC. Non utilizzare mai con una batteria da 24 V CC come quella presente sugli autocarri e sugli autobus. Altrimenti si rischia di provocare incendi, scosse elettriche e/o altri problemi.
- Se il veicolo è dotato di airbag, non montare o collegare il prodotto sopra la copertura airbag o in un punto che interferisce con il funzionamento sicuro dell'airbag. Altrimenti si compromette il funzionamento normale dell'airbag e si espongono a un pericolo gli occupanti del veicolo.
- Non montare o collegare il prodotto in un luogo che può ostacolare la corretta gestione del veicolo, danneggiare o ferire i passeggeri. Altrimenti si possono provocare ferimenti e/o incidenti.
- Non montare il prodotto in un punto non stabile quale una superficie inclinata e/o ricurva. Altrimenti si possono provocare ferimenti e/o incidenti.
- Quando si utilizza la fascia elastica, allontanarla dal viso per evitare di ferirsi.

GESTIONE DELL'ADATTATORE PER ACCENDISIGARI

- Quando si brucia il fusibile sostituirlo con un fusibile con tubo di vetro da 2 A comunemente disponibile in commercio. Non usare un cavo in sostituzione del fusibile. Altrimenti si rischia di provocare incendi, scosse elettriche e/o altri problemi.
- Non smontare o modificare la spina dell'adattatore. Altrimenti si rischia di provocare incendi, scosse elettriche e/o altri problemi.
- Inserire la spina completamente nella presa dell'accendisigari in modo da fissarla. Altrimenti si rischia di provocare incendi.
- Non toccare la spina con le mani umide. Altrimenti si rischia di provocare incendi, scosse elettriche e/o altri problemi.
- Quando si toglie la spina dell'adattatore dalla presa accendisigari, afferrare e tirare la spina, non il cavo. Tirando il cavo si rischia di danneggiarlo, provocando incendi, scosse elettriche e/o altri problemi.
- Non attorcigliare il cavo. Altrimenti si rischia di provocare incendi, scosse elettriche e/o altri problemi.
- Non porre il cavo vicino ad elementi del veicolo che sprigionano calore. Altrimenti si rischia di provocare incendi, scosse elettriche e/o altri problemi.

ATTENZIONE

- Utilizzare il prodotto soltanto se la presa dell'accendisigari del veicolo si trova nell'intervallo normale di 20,9 mm - 22 mm. Questo prodotto non può essere utilizzato su alcuni modelli di auto con prese che non rientrano nell'intervallo.
- Non tentare di inserire o togliere il ricetrasmittitore o la batteria mentre si guida. Tentando di fissare il ricetrasmittitore o la batteria con l'elastico si possono provocare ferimenti o incidenti.
- Caricare soltanto pacchi batteria progettati per il caricatore batteria. Tentando di caricare altre batterie si possono provocare incendi e/o altri problemi.
- Quando il carica batteria non viene utilizzato per un periodo di tempo prolungato, togliere il tappo dalla presa dell'accendisigari.
- Quando si svolgono operazioni di pulizia e manutenzione all'adattatore per accendisigari scollarlo dalla presa dell'accendisigari. Altrimenti si rischia di provocare incendi, scosse elettriche e/o altri problemi.
- Controllare che tutti gli accessori vengano utilizzati in fase di montaggio (viti, nastro adesivo a doppia faccia, ecc.). Il mancato uso di alcuni componenti può provocare problemi.

PRECAUZIONI PER IL CARICAMENTO

- Non caricare il pacco batteria mentre si guida.
- Durante la ricarica, fissare il ricetrasmittitore o il pacco batteria con la fascia elastica in dotazione.
- Quando si carica il pacco batteria collegato al ricetrasmittitore, spegnere il ricetrasmittitore.
- Se si utilizza il ricetrasmittitore durante la carica del pacco batteria si compromette la procedura di carica.
- La durata del pacco batteria è minore se ricaricato ripetutamente senza essere completamente scaricato. Per tornare alla durata di carica originaria, caricare completamente la batteria solo dopo che si è completamente scaricata.
- Quando la durata di funzionamento del pacco batteria diventa molto breve, il pacco batteria è totalmente esaurito. Sostituire con un pacco batteria nuovo.
- La durata del pacco batteria è prevista per circa 300 cicli di caricamento/scaricamento. Tuttavia, se il pacco batteria non è caricato correttamente o non viene lasciato scaricare completamente, la durata si riduce.

INFORMAZIONI SUL PRODOTTO

Il KVC-22 è progettato per essere integrato su veicoli con la base del carica batteria KSC-35/ KSC-35S.

ACCESORI

Supporto carica batteria	1
Staffa di montaggio	1
Set di viti	1
(Viti autofilettanti 5x16mm (4), rondelle a molla (4), rondelle piatte (4), viti M4x8 SEMS(2))	
Fascia elastica	1
Nastro adesivo a doppia faccia	1
Adattatore per accendisigari	1
Manuale di istruzioni	1

Informazioni sullo smaltimento delle vecchie apparecchiature elettriche ed elettroniche (valido per i paesi europei che hanno adottato sistemi di raccolta separata)

I prodotti recanti il simbolo di un contenitore di spazzatura su ruote barrato non possono essere smaltiti insieme ai normali rifiuti di casa.

I vecchi prodotti elettrici ed elettronici devono essere riciclati presso una apposita struttura in grado di trattare questi prodotti e di smaltirne i loro componenti. Per conoscere dove e come recapitare tali prodotti nel luogo a voi più vicino, contattare l'apposito ufficio comunale. Un appropriato riciclo e smaltimento aiuta a conservare la natura e a prevenire effetti nocivi alla salute e all'ambiente.

PROCEDURA DI MONTAGGIO

- Attaccare la staffa di montaggio nel punto desiderato utilizzando il set di viti.
- Attaccare la fascia elastica ai ganci del supporto del carica batteria.
- Applicare il nastro adesivo a doppia faccia sul supporto del carica batteria nel punto contrassegnato come illustrato nella figura seguente.
 - Controllare che il nastro adesivo a doppia faccia sia ben applicato sul supporto del carica batteria.

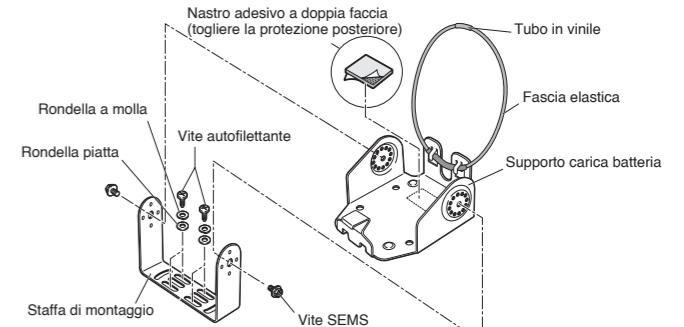

- Inserire la base del carica batteria nell'apposito supporto.
 - Premere verso il basso sul retro del caricatore, come indicato dalle frecce nell'illustrazione seguente, controllando che sia adeguatamente fissato.
 - Per togliere la base del caricatore, premere verso l'alto sui due lati del retro del caricatore.



- Attaccare il supporto del carica batteria con la base alla staffa di montaggio utilizzando le viti SEMS in dotazione.

PROCEDURA DI CARICA

- Collegare il cavo dell'adattatore per accendisigari alla presa adattatore CA sul retro della base del caricatore.
- Inserire la spina dell'adattatore per accendisigari nella relativa presa del veicolo.
- Inserire il ricetrasmittitore con un pacco batteria o un pacco batteria nella base caricatore e fissarlo in posizione con la fascia elastica.
 - Controllare che il ricetrasmittitore sia spento.
 - Confermare che i morsetti del pacco batteria siano in contatto con i contatti del carica batteria.

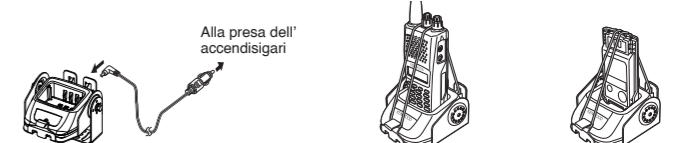

- Ruotare il tasto di accensione nella posizione accessori (ACC). Il LED diventa rosso e ha inizio la carica.
 - Se il veicolo non prevede una chiave con posizione ACC, avviare il motore del veicolo.
 - Fare riferimento al manuale di istruzioni del ricetrasmittitore per i tempi di carica ed altri dettagli.
- Quando la carica è completa, il LED diventa verde. Togliere il pacco batteria o il ricetrasmittitore dal carica batteria.

SOSTITUZIONE DEL FUSIBILE

Se il carica batteria non funziona controllare il fusibile dell'adattatore per accendisigari. Ruotare e smontare la punta dell'adattatore (A) come mostrato nell'illustrazione seguente.

- Se il fusibile è bruciato, sostituirlo con uno dello stesso tipo (2A/250V).
- Attenzione a non posizionare erroneamente la parte (B) quando si sostituisce il fusibile, togliere con cura la punta (A) durante la sostituzione del fusibile. Analogamente controllare che le due parti siano collegate correttamente all'adattatore dopo aver sostituito il fusibile.

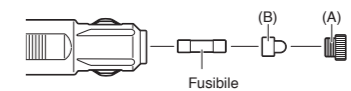

SPECIFICHE

- Adattatore per accendisigari
 - Tensione in ingresso
 - Tensione in uscita
 - Intervallo temperatura d'uso
 - Lunghezza cavo
- Staffa di montaggio
 - Dimensioni (L x H x L sporgenze incluse)

KVC-22

Bu ürün 26891 sayılı Resmî Gazete'de yayımlanan Elektrikli ve Elektronik Eşyalarda Bazı Zararlı Maddelerin Kullanımının Sınırlandırılmasına Dair Yönetmeliğe uygun olarak üretilmiştir.

This product complies with Directive, Number 26891 regarding "REGULATION ON THE RESTRICTION OF THE USE OF CERTAIN HAZARDOUS SUBSTANCES IN ELECTRICAL AND ELECTRONIC EQUIPMENT".

KENWOOD

JVC KENWOOD Corporation

© B62-2366-00 (W) < 2/2 >

FAHRZEUGLADEGERÄT-ADAPTER

BEDIENUNGSANLEITUNG

Vielen Dank für den Kauf des Fahrzeugladegeräts KVC-22 DC. Bitte lesen Sie die unten stehenden Warnungen, um einen sicheren Gebrauch dieses Produkts zu gewährleisten.

WARNUNG

- Dieses Produkt wurde nur für Fahrzeuge mit 12-V-Gleichstrom-Batterien entworfen. Verwenden Sie es niemals mit einer 24-V-Gleichstrom-Batterie, die u. a. in Lastfahrzeugen und Bussen zum Einsatz kommt. Dies kann anderenfalls zu Bränden, elektrischen Schlägen und/oder anderen Problemen führen.
- Wenn Ihr Fahrzeug mit Airbags ausgestattet ist, installieren oder verkabeln Sie dieses Produkt niemals über der Airbag-Abdeckung oder an einem Ort, der den sicheren Betrieb des Airbags beeinträchtigt. Dies könnte anderenfalls den normalen Betrieb des Airbags stören und die Insassen des Fahrzeugs in Gefahr bringen.
- Installieren oder verkabeln Sie das Produkt nicht an einer Stelle, die die sichere Bedienung des Fahrzeugs beeinträchtigt oder anderen Passagieren Schaden zufügen könnte. Dies könnte anderenfalls zu einer Verletzung und/oder einem Unfall führen.
- Installieren Sie das Produkt nicht an einer instabilen Stelle, wie einer schrägen und/oder gebogenen Oberfläche. Dies könnte anderenfalls zu einer Verletzung und/oder einem Unfall führen.
- Halten Sie das elastische Band bei seiner Handhabung entfernt von Ihrem Gesicht, um Verletzungen zu vermeiden.

GEBRAUCH DES ADAPTERS FÜR DEN ZIGARETTENANZÜNDER

- Wenn die Sicherung durchbrennt, tauschen Sie sie mit einer im Handel erhältlichen 2-A-Glasrohrsicherung aus. Ersetzen Sie die Sicherung niemals mit einem Draht. Dies kann anderenfalls zu Bränden, elektrischen Schlägen und/oder anderen Problemen führen.
- Nehmen Sie den Adapterstecker nicht auseinander bzw. verändern Sie ihn nicht. Dies kann anderenfalls zu Bränden, elektrischen Schlägen und/oder anderen Problemen führen.
- Stecken Sie den Stecker vollständig in den Zigarettenanzünder, sodass er sicher befestigt ist. Anderenfalls könnte dies einen Brand auslösen.
- Handhaben Sie den Stecker nicht mit nassen Händen. Dies kann anderenfalls zu Bränden, elektrischen Schlägen und/oder anderen Problemen führen.
- Wenn Sie den Stecker vom Zigarettenanzünder trennen, halten und ziehen Sie am Stecker und nicht am Kabel. Wenn am Kabel gezogen wird, kann dieses beschädigt werden oder es kann zu Bränden, elektrischen Schlägen und/oder anderen Problemen kommen.
- Binden Sie das Kabel nicht zusammen. Dies kann anderenfalls zu Bränden, elektrischen Schlägen und/oder anderen Problemen führen.
- Verlegen Sie das Kabel nicht in der Nähe von Fahrzeugteilen, die Wärme abgeben. Dies kann anderenfalls zu Bränden, elektrischen Schlägen und/oder anderen Problemen führen.

ACHTUNG

- Verwenden Sie dieses Produkt nur, wenn sich der Zigarettenanzünder Ihres Fahrzeugs im normalen Bereich von 20,9 bis 22 mm befindet. Dieses Produkt kann nicht bei einigen Fahrzeug-Importmodellen verwendet werden, deren Zigarettenanzünder außerhalb dieses Bereichs liegt.
- Versuchen Sie nicht, den Transceiver oder die Batterie während der Fahrt einzusetzen oder zu entfernen. Wenn Sie versuchen, den Transceiver oder die Batterie mit dem elastischen Band zu sichern, kann dies zu Verletzungen oder einem Unfall führen.
- Laden Sie nur Akkus auf, die speziell für das Akkuladegerät entworfen wurden. Wenn Sie versuchen andere Akkus aufzuladen, kann dies zu Bränden und/oder anderen Problemen führen.
- Wenn das Akkuladegerät für einen längeren Zeitraum nicht verwendet wird, entfernen Sie den Stecker vom Zigarettenanzünder.
- Wenn der Adapter des Zigarettenanzünders gereinigt oder gewartet wird, muss der Stecker vom Zigarettenanzünder getrennt werden. Dies kann anderenfalls zu Bränden, elektrischen Schlägen und/oder anderen Problemen führen.
- Stellen Sie sicher, dass während der Installation alle notwendigen Zubehörteile (Schrauben, doppelseitiges Klebeband usw.) verwendet werden. Wenn einige Teile nicht verwendet werden, kann dies zu Problemen führen.

VORSICHTSMASSNAHMEN BEIM LADEN

- Laden Sie den Akku nicht während der Fahrt.
- Sichern Sie den Transceiver oder den Akku während des Ladevorgangs mit einem elastischen Band.
- Wenn der Akku geladen wird, während er im Transceiver eingesetzt ist, muss sichergestellt werden, dass der Transceiver ausgeschaltet ist.
- Wenn der Transceiver während des Akkuladevorgangs verwendet wird, kann dies zu Störungen des Ladevorgangs führen.
- Die Lebensdauer des Akkus verkürzt sich, wenn er wiederholt aufgeladen wird, ohne dass er vorher vollständig entladen wurde. Um die ursprüngliche Ladezeit wiederherzustellen, sollte der Akku erst aufgeladen werden, nachdem er vollständig entladen wurde.
- Wenn der Betriebszyklus des Akkus sichtbar kürzer wird, ist das Ende seiner Lebensdauer erreicht. Ersetzen Sie ihn mit einem neuen Akku.
- Die Lebensdauer des Akkus hält ca. 300 Lade-/Entladezyklen. Wenn der Akku hingegen nicht richtig geladen oder vorher nicht vollständig entladen wird, verkürzt sich seine Lebensdauer.

ÜBER DIESES PRODUKT

Beim KVC-22 handelt es sich um eine Fahrzeughalterung für das Akkuladegerät KSC-35/ KSC-35S.

ZUBEHÖR

Ladegeräthalterung	1
Befestigungsbügel	1
Schraubensatz	1
(5 x 16 mm Blechschrauben (4), Federscheiben (4), flache Unterlegscheiben (4), M4x8 SEMS-Schrauben (2))	
Elastisches Band	1
Doppelseitiges Klettband	1
Adapter für den Zigarettenanzünder	1
Bedienungsanleitung	1

Entsorgung von gebrauchten elektrischen und elektronischen Geräten (anzuwenden in den Ländern der Europäischen Union und anderen europäischen Ländern mit einem separaten Sammelsystem für solche Geräte)

Das Symbol (durchgestrichene Mülltonne) auf dem Produkt oder seiner Verpackung weist darauf hin, dass dieses Produkt nicht als normaler Haushaltsabfall behandelt werden darf, sondern an einer Annahmestelle für das Recycling von elektrischen und elektronischen Geräten abgegeben werden muss. Durch Ihren Beitrag zur korrekten Entsorgung dieses Produktes schützen Sie die Umwelt und die Gesundheit Ihrer Mitmenschen. Unsachgemäße oder falsche Entsorgung gefährden Umwelt und Gesundheit. Weitere Informationen über das Recycling dieses Produktes erhalten Sie von Ihrer Gemeinde oder den kommunalen Entsorgungsbetrieben.

INSTALLATIONSVERFAHREN

- Bringen Sie den Befestigungsbügel an der gewünschten Stelle mithilfe des Schraubensatzes an.
- Befestigen Sie das elastische Band an den Haken der Ladegeräthalterung.
- Befestigen Sie das doppelseitige Klettband an der markierten Stelle, wie in der unten stehenden Abbildung angezeigt.
 - Stellen Sie sicher, dass das doppelseitige Klettband sicher an der Ladegeräthalterung befestigt wurde.

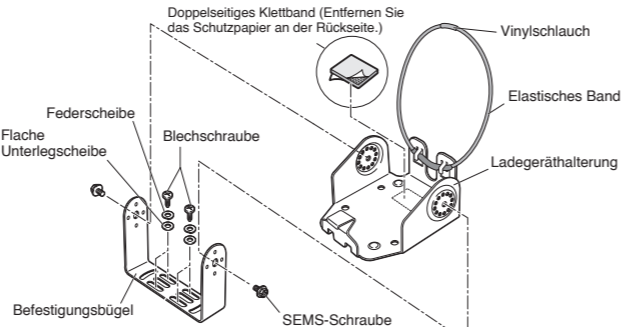

- Setzen Sie das Ladegerät in die Ladegeräthalterung ein.
 - Drücken Sie das Ladegerät an seiner Rückseite nach unten, wie durch die Pfeile in der unten stehenden Abbildung dargestellt, und stellen Sie sicher, dass es sicher einrastet.
 - Um das Ladegerät zu entfernen, drücken Sie auf beide Seiten der Ladegerätrückseite.



- Befestigen Sie die Ladegeräthalterung mit eingesetztem Ladegerät am Befestigungsbügel mithilfe des mitgelieferten SEMS-Schraubensatzes.

LADEVORGANG

- Stecken Sie das Kabel des Zigarettenanzünderadapters in den Netzadapteranschluss an der Rückseite des Ladegeräts.
- Stecken Sie den Stecker des Zigarettenanzünderadapters in den Zigarettenanzünder des Fahrzeugs.
- Setzen Sie den Transceiver mit eingeletem Akku oder den Akku in das Ladegerät und halten Sie es mit dem elastischen Band in Position.
 - Stellen Sie sicher, den Transceiver auszuschalten.
 - Überprüfen Sie, dass die Anschlüsse des Akkus die Kontakte des Ladegeräts berühren.



- Stellen Sie den Zündschalter in die Position ACC. Die LED-Anzeigen leuchten in rot und mit dem Ladevorgang wird begonnen.
 - Wenn Ihr Fahrzeug über keine ACC-Position verfügt, starten Sie den Fahrzeugmotor.
 - Entnehmen Sie Informationen zur Ladedauer und anderen Details der Bedienungsanleitung des Transceivers.
- Wenn der Ladevorgang abgeschlossen ist, leuchten die LED-Anzeigen in grün. Entnehmen Sie den Akku oder den Transceiver aus dem Ladegerät.

AUSTAUSCHEN DER SICHERUNG

- Wenn das Ladegerät nicht funktioniert, überprüfen Sie die Sicherung des Zigarettenanzünderadapters. Drehen und entfernen Sie die Spitze des Adapters (A) wie in der unten stehenden Abbildung dargestellt.
- Wenn die Sicherung durchgebrannt ist, tauschen Sie sie mit einer Sicherung derselben Leistung aus (2 A/250 V).
 - Achten Sie darauf, dass beim Austauschen der Sicherung Teil (B) nicht vertauscht wird und entfernen Sie die Spitze (A) vorsichtig. Stellen Sie zudem sicher, dass beide Teile nach dem Austauschen der Sicherung wieder richtig am Adapter angebracht werden.

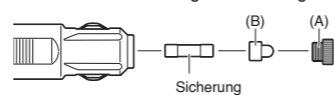

TECHNISCHE DATEN

- Adapter für den Zigarettenanzünder
 - Eingangsspannung ----- DC12 V
 - Ausgangsspannung ----- DC10,6 ~ 15,6 V
 - Betriebstemperaturbereich ----- 0°C ~ +40°C
 - Kabellänge ----- Approx. 170 cm
- Befestigungsbügel
 - Abmessungen (B x H x T einschließlich hervorstehender Teile) ----- 100 x 70 x 30 mm

DC MOBILE LADER ADAPTER

GEBRUIKSAANWIJZING

Hartelijk dank voor uw aankoop van deze auto-oplaadadapter KVC-22 DC. Lees de onderstaande waarschuwingen voor een veilig gebruik van dit product.

WAARSCHUWING

- Dit product is alleen ontworpen voor voertuigen die een accu van 12V DC gebruiken. Gebruik het product nooit met een accu van 24V DC die wordt gebruikt in vrachtwagens en bussen. Dit om brand, elektrische schokken en/of andere problemen te voorkomen.
- Als uw voertuig is uitgevoerd met een airbag(s) installeer het product of de bedrading nooit over het deksel van de airbag of op een plaats waar de veilige functie van de airbag kan worden belemmerd. Dit om onderbreking van de normale functie van de airbag te voorkomen en passagiers niet bloot te stellen aan gevaar.
- Installeer het product of de bedrading nooit op een locatie waardoor veilig rijden van het voertuig wordt belemmerd of andere passagiers letsel kunnen oplopen. Dit om letsel en/of ongelukken te voorkomen.
- Installeer het product niet op een onstabiele plaats, zoals op een betegeld en/of aflopend oppervlak. Dit om letsel en/of ongelukken te voorkomen.
- Houd het elastiek uit de buurt van uw gezicht wanneer u het gebruikt om letsel te voorkomen.

HANTEREN VAN DE AANSTEKERADAPTER

- Als de zekering doorbrandt, vervang hem dan door een glazen buiszekering van 2A die in de handel verkrijgbaar is. Vervang nooit een draad in plaats van een zekering. Dit om brand, elektrische schokken en/of andere problemen te voorkomen.
- De adapterstekker niet uit elkaar halen of wijzigen. Dit om brand, elektrische schokken en/of andere problemen te voorkomen.
- Steek de stekker volledig in het aanstekcontact zodat deze goed is aangesloten. Dit om brand te voorkomen.
- Raak de stekker niet met natte handen aan. Dit om brand, elektrische schokken en/of andere problemen te voorkomen.
- Houd bij verwijdering van de adapterstekker uit het aanstekcontact de adapter bij de stekker vast en niet bij de kabel. Dit om brand, elektrische schokken en/of andere problemen te voorkomen.
- De kabel niet opproten. Dit om brand, elektrische schokken en/of andere problemen te voorkomen.
- De kabel niet leiden in de buurt van hete auto-onderdelen. Dit om brand, elektrische schokken en/of andere problemen te voorkomen.

LET OP

- Gebruik dit product alleen als het aanstekcontact van uw auto binnen het standaardbereik van 20,9 mm tot 22 mm valt. Dit product kan niet worden gebruikt bij sommige geïmporteerde automodellen met aanstekcontacten die buiten dit bereik vallen.
- Probeer de zendontvanger of de batterij niet tijdens het rijden te verwijderen of te plaatsen. Vastzetten van de zendontvanger of de batterij met het elastiek kan letsel en daardoor een ongeluk veroorzaken.
- Alleen batterijen opladen die bestemd zijn voor de batterijlader. Dit om brand en/of andere problemen te voorkomen.
- Als u de batterijlader lange tijd niet gaat gebruiken, haal dan de stekker uit het aanstekcontact.
- Haal bij reiniging of onderhoud van de aanstekadapter de adapterstekker uit het aanstekcontact. Dit om brand, elektrische schokken en/of andere problemen te voorkomen.
- Zorg ervoor dat u alle accessoires gebruikt tijdens installatie (schroeven, dubbelzijdige tape, etc.) Dit om problemen te voorkomen.

VEILIGHEIDSVORZORGEN BIJ HET OPLADEN

- De batterij niet opladen onder het rijden.
- Zet onder het opladen de zendontvanger of de batterij vast met het aangehechte elastiek.
- Zet de zendontvanger uit als u hem oplaadt met een geplaatste batterij.
- Als u de zendontvanger tijdens het opladen van de batterij gebruikt, verstoort dit het opladen.
- Het leven van de batterij wordt verkort als u hem herhaaldelijk oplaadt zonder eerst volledig te laten ontladen. Laad de batterij volledig op nadat deze volledig is ontladen om de oorspronkelijke oplaadduur te herstellen.
- Als de bedrijfstijd van een batterij duidelijk afneemt, is de batterij op. Vervang deze door een nieuwe.
- De levensduur van de batterijen voor oplaad-/ontlaadcycli is ongeveer 300 uur. Het leven van de batterij wordt verkort als u hem niet correct oplaadt of niet eerst volledig laat ontladen.

OVER DIT PRODUCT

De KVC-22 is ontwikkeld voor gebruik in een voertuig en voor gebruik met de KSC-35/ KSC-35S batterijladerhouder.

ACCESSOIRES

Ladersteun	1
Montagebeugel	1
Schroevenset	1
(5 x 16 mm getapte schroeven (4), veerringen (4), vulringen (4), M4 x 8 SEMS-schroeven (2))	
Elastiek	1
Dubbelzijdige tape	1
Aanstekeradapter	1
Gebruiksaanwijzing	1

Informatie over het weggooien van elektrische en elektronische apparatuur (particulieren)

Dit symbool geeft aan dat gebruikte elektrische en elektronische producten niet bij het normale huishoudelijke afval mogen. Lever deze producten in bij de aangewezen inzamelingspunten, waar ze gratis worden geaccepteerd en op de juiste manier worden verwerkt, teruggewonnen en hergebruikt. Voor inleveradressen zie www.nvmp.nl, www.ictmilieu.nl, www.stibat.nl. Wanneer u dit product op de juiste manier als afval inlevert, spaart u waardevolle hulpbronnen en voorkomt u potentiële negatieve gevolgen voor de volksgezondheid en het milieu, die anders kunnen ontstaan door een onjuiste verwerking van afval.

INSTALLATIEPROCEDURE

- Bevestig de montagebeugel op de gewenste plaats met behulp van de schroeven.
- Bevestig het elastiek op de haken van de ladersteun.
- Bevestig het dubbelzijdige tape op de ladersteun op de gemarkeerde plaats zoals hieronder getoond.
 - Controleer dat het dubbelzijdige tape stevig op de ladersteun is aangebracht.

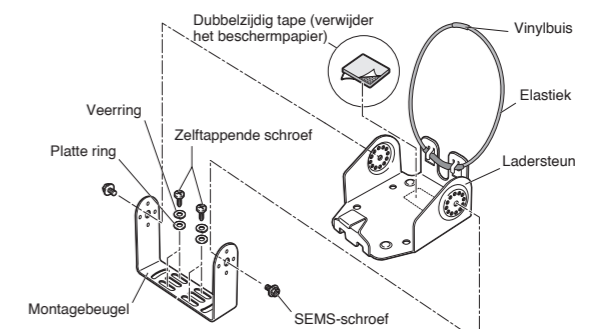

- Plaats de batterijladerhouder in de ladersteun.
 - Druk de lader aan de achterkant naar beneden, zoals aangegeven door de pijlen in de onderstaande afbeelding, en zorg ervoor dat deze stevig op zijn plaats zit.
 - Als u de ladersteun wilt verwijderen, drukt u op beide zijden van de achterkant van de lader.



- Bevestig de ladersteun met de batterijladerhouder op de montagebeugel met behulp van de meegeleverde SEMS-schroeven.

LAADPROCEDURE

- Sluit de kabel van de aanstekadapter aan op de aansluiting van de netspanningsadapter op de achterkant van de batterijladerhouder.
- Steek de stekker van de aanstekadapter in het aanstekcontact van de auto.
- Plaats de zendontvanger met de batterij of de batterij in de batterijladerhouder en zet deze vast met het elastiek.
 - Zet de zendontvanger uit.
 - Zorg ervoor dat de contactpunten van de batterij de contactpunten van de batterijlader raken.

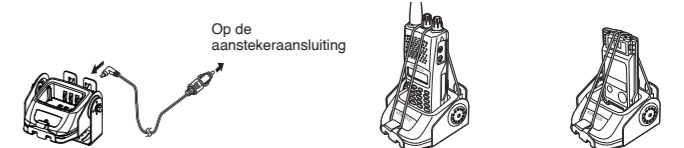

- Draai de contactsleutel naar de accessoirespositie (ACC). De LED licht rood op en het opladen begint.
 - Als uw voertuig geen ACC-positie heeft, start u de motor.
 - Raadpleeg de gebruiksaanwijzing van de zendontvanger voor oplaadduur en andere details.

- Nadat het opladen is voltooid, brandt de LED groen. Haal de batterij of de zendontvanger uit de oplader.

VERVANGEN VAN DE ZEKERING

- Als de batterijlader niet werkt, controleer dan de zekering van de aanstekadapter. Draai en verwijder de top van de adapter (A) zoals getoond in onderstaande afbeelding.
- Als de zekering is doorgebrand, vervang deze dan door een zekering van dezelfde sterkte (2A/250V).
 - Zorg ervoor dat u onderdeel (B) niet kwijtraakt bij het vervangen van de zekering en verwijder voorzichtig de top (A) tijdens vervanging van de zekering.

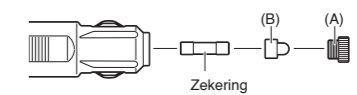

SPECIFICATIES

- Aanstekeradapter
 - Voedingsspanning ----- DC12 V
 - Uitvoerspanning ----- DC10,6 ~ 15,6 V
 - Bruikbaar temperatuurbereik ----- 0°C ~ +40°C
 - Kabellengte ----- Approx. 170 cm
- Montagebeugel
 - Afmetingen (W x H x D met inbegrip van uitsteeksels) ----- 100 x 70 x 30 mm